

Diamantmesser für die Mikro-Chirurgie

amidia



Amidia
Diamantmesser
Made in Switzerland

Amidia AG

Die Amidia AG stellt seit über 20 Jahren Diamantmesser für die Ophthalmologie, Mikrochirurgie und plastische Chirurgie her. Durch die langjährige Erfahrung und die strenge Qualitätskontrolle gewährleistet Amidia, dass nur erstklassige Produkte hergestellt und verkauft werden.

Neben den monokristallinen Diamantklingen, bietet Amidia auch Messer aus CVD-Diamanten an. Diese Messer sind eine interessante Alternative zu Wegwerfklingen, da sie ca. 400-500 Mal verwendet werden können. Eine beschädigte Klinge kann kostengünstig ausgetauscht werden.

Amidia bietet im Bereich der Mikrochirurgie sämtliche gängigen Ausführungen an. Anfragen nach neuen Klingentypen werden gerne geprüft und wenn möglich auch realisiert. Es werden zudem auch Diamantmesser von anderen Herstellern nachgeschliffen und instand gestellt.

Amidia freut sich seine Produkte und Dienste anzubieten.

Amidia AG

Inhaltsverzeichnis

Diamantmesser für die Kataraktchirurgie (Titangriff mit Druckmechanismus)	4
Diamantmesser für die Kataraktchirurgie (Titangriff mit Bajonett-Verschluss)	7
3D Diamantmesser	10
Diamantmesser für die Glaukomachirurgie	11
Diamantmesser für Hornhautinzisionen (Limbal relaxing incision, LRI)	12
Diamantmesser mit Mikrometer für die refraktive Chirurgie	14
Gebrauchsanweisung für Diamantmesser mit einem Mikrometer	16
Diamantmesser zur Implantation von intracornealen Ringsegmenten (INTACS oder KERA RINGS)	17
Diamantmesser für die Retina-Chirurgie (mit einem Titangriff)	17
Stufen-Diamantmesser	18
CVD-Diamantmesser	20
Diamantmesser für die Mikrochirurgie	22
Zeppelin Diamantmesser für die Mikrochirurgie	24
Diamantmesser für die plastische Chirurgie	26
Reinigungsflüssigkeit und Zubehör	27
Bedienungsanleitung	28
Why diamonds are better than disposable blades	30
Kundendienst	31

Diamantmesser für die Kataraktchirurgie (Titangriff mit Druckmechanismus)

Der Amidia Griff mit Druckmechanismus wird aus Titan gefertigt.
Jede Diamantklinge ist mit einem geraden oder 30° abgewinkelten Halter erhältlich.

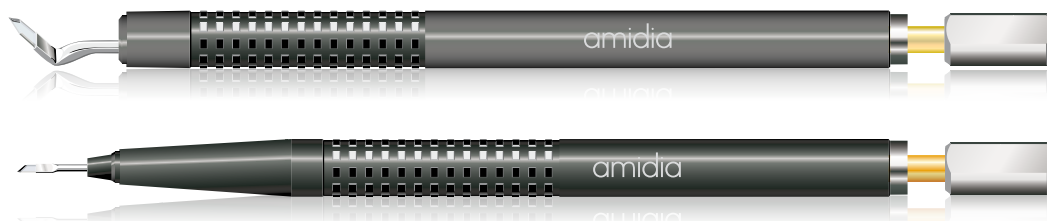

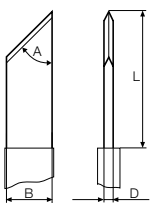
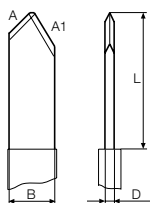
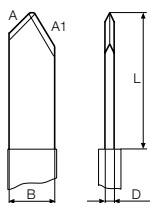
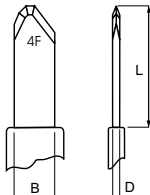
Zeichnung	abgewinkelte Fassung	gerade Fassung	Beschreibung	B	L	D	A/A1	Klinge
Klinge 30°								
	216A	216	Klinge 30°	0.7	2.0	0.17	30°	16
	287A	287	Klinge 30°	1.0	2.0	0.17	30°	87
	212A	212	Klinge 30°	1.0	3.0	0.17	30°	12
	264SA	264S	Klinge 30°	1.5	4.0	0.17	30°	64S
Klinge 45°								
	215A	215	Klinge 45°	0.7	2.0	0.17	45°	15
	211A	211	Klinge 45°	1.0	3.0	0.17	45°	11
	210A	210	Klinge 45°	1.5	3.0	0.17	45°	10
	211SA	211S	Klinge 45°	2.0	3.0	0.17	45°	11S
Tri-facet Klinge								
	217A	217	Tri-facet Klinge	0.7	2.0	0.17	45°/30°	17
	213A	213	Tri-facet Klinge	1.0	3.0	0.17	45°/30°	13
Bogenförmig								
	224A	224	Bogenförmig mit 4 Facetten	1.0	3.0	0.17		24

B = Breite / L = Länge / D = Dicke / A = Abgewinkelt

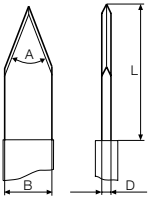

Zeichnung	abgewinkelte Fassung	gerade Fassung	Beschreibung	B	L	D	A/A1	Klinge
Lanze								
	248A	248	Lanze mit stumpfen Seiten	0.9	3.0	0.17	60°	48
	271A	271	Lanze mit stumpfen Seiten	1.0	3.0	0.17	40°	71
	218A	218	Lanze mit stumpfen Seiten	1.0	2.0	0.17	60°	18
	220A	220	Lanze mit stumpfen Seiten	1.0	3.0	0.17	60°	20
	214SA	214S	Lanze mit stumpfen Seiten	1.2	3.0	0.17	60°	14S
	214A	214	Lanze mit stumpfen Seiten	1.4	3.0	0.17	60°	14
	221A	221	Lanze mit stumpfen Seiten	3.2	4.0	0.17	60°	21

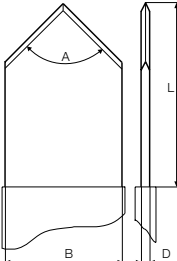
Speer								
	230A	230	Speer mit stumpfen Seiten	1.0	2.0	0.17	90°	30
	219A	219	Speer mit stumpfen Seiten	1.0	4.0	0.17	90°	19
	229A	229	Speer mit stumpfen Seiten	1.4	4.0	0.17	90°	29
	208A	208	Speer mit stumpfen Seiten	2.5	4.0	0.17	90°	08
	243A	243	Speer mit stumpfen Seiten	2.8	4.0	0.17	90°	43
	222A	222	Speer mit stumpfen Seiten	3.0	4.0	0.17	90°	22
	223A	223	Speer mit stumpfen Seiten	3.2	4.0	0.17	90°	23
	278A	278	Speer mit stumpfen Seiten	3.5	4.0	0.17	90°	78

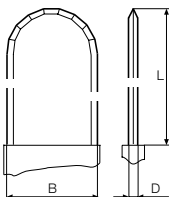
Tunnelmesser								
	239A	239	Tunnelmesser mit 19 Facetten	1.4	4.0	0.17		39
	254A	254	Tunnelmesser mit 19 Facetten	2.0	4.0	0.17		54
	258A	258	Tunnelmesser mit 19 Facetten	2.2	4.0	0.17		58
	255A	255	Tunnelmesser mit 19 Facetten	2.5	4.0	0.17		55
	253A	253	Tunnelmesser mit 19 Facetten	3.0	4.0	0.17		53

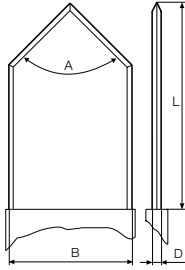
Clear Cornea Messer für Mikroinzisionen								
	224-02A	224-02	Clear Cornea mit schneidenden Seiten	1.0	4.0	0.17	90°	24-02
	231A	231	Clear Cornea mit schneidenden Seiten	1.6	4.0	0.17	90°	31
	235A	235	Clear Cornea mit schneidenden Seiten	1.7	4.0	0.17	90°	35
	236A	236	Clear Cornea mit schneidenden Seiten	1.8	4.0	0.17	90°	36
	237A	237	Clear Cornea mit schneidenden Seiten	1.9	4.0	0.17	90°	37
	238A	238	Clear Cornea mit schneidenden Seiten	2.0	4.0	0.17	90°	38
	261A	261	Clear Cornea mit schneidenden Seiten	2.1	4.0	0.17	90°	61
	262A	262	Clear Cornea mit schneidenden Seiten	2.2	4.0	0.17	90°	62
	263A	263	Clear Cornea mit schneidenden Seiten	2.3	4.0	0.17	90°	63
	265A	265	Clear Cornea mit schneidenden Seiten	2.4	4.0	0.17	90°	65

B = Breite / L = Länge / D = Dicke / A = Abgewinkelt

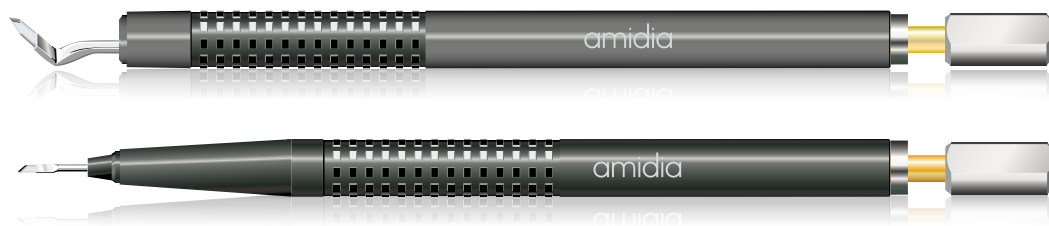

Zeichnung	abgewinkelte Fassung	gerade Fassung	Beschreibung	B1/B	L	D	A/A1	Klinge
Clear Cornea 60°								
	297A	297	Clear Cornea mit schneidenden Seiten	3.0	4.0	0.17	60°	97
	234A	234	Clear Cornea mit schneidenden Seiten	3.2	4.0	0.17	60°	34
Clear Cornea 90°								
	298A	298	Clear Cornea mit schneidenden Seiten	2.5	4.0	0.17	90°	98
	272A	272	Clear Cornea mit schneidenden Seiten	2.6	4.0	0.17	90°	72
	295A	295	Clear Cornea mit schneidenden Seiten	2.65	4.0	0.17	90°	95
	277A	277	Clear Cornea mit schneidenden Seiten	2.8	4.0	0.17	90°	77
	273A	273	Clear Cornea mit schneidenden Seiten	3.0	4.0	0.17	90°	73
	274A	274	Clear Cornea mit schneidenden Seiten	3.2	4.0	0.17	90°	74
	293A	293	Clear Cornea mit schneidenden Seiten	3.5	4.0	0.17	90°	93

Speer Trapezoid – für Mikroschnitte								
	279A	279	Speer mit schneidenden Seiten	1.1-1.4	4.0	0.17	90°	79
	280A	280	Speer mit schneidenden Seiten	1.5-1.8	4.0	0.17	90°	80
	282A	282	Speer mit schneidenden Seiten	1.5-2.0	4.0	0.17	90°	82
	284-01A	284-01	Speer mit schneidenden Seiten	1.7-2.0	4.0	0.17	90°	84-01
	284A	284	Speer mit schneidenden Seiten	1.8-2.2	4.0	0.17	90°	84
	284-02A	284-02	Speer mit schneidenden Seiten	2.0-2.3	4.0	0.17	90°	84-02
	284-04A	284-04 ¹	Speer mit schneidenden Seiten	1.8-2.4	4.0	0.17	90°	84-04
	284-03A	284-03	Speer mit schneidenden Seiten	2.4-2.7	4.0	0.17	90°	84-03
284-05A	284-05 ²	Speer mit schneidenden Seiten	1.8-2.75	4.0	0.17	90°	84-05	

¹ und ² mit Laserlinien: ¹) 1.8 / 2.0 / 2.2 / 2.4 ²) 1.8 / 2.2 / 2.4 / 2.75

Speer Trapezoid mit 4 Facetten								
	291A	291	Speer mit schneidenden Seiten	2.5-3.0	4.0	0.10	90°	91
	290A	290	Speer mit schneidenden Seiten	2.5-3.0	4.0	0.17	90°	90
	292A	292	Speer mit schneidenden Seiten	2.7-2.9	4.0	0.17	90°	92
	232A	232	Speer mit schneidenden Seiten	2.75-3.2	4.0	0.17	90°	32
	240A	240	Speer mit schneidenden Seiten	3.0-3.2	4.0	0.17	90°	40
	233A	233	Speer mit schneidenden Seiten	3.0-3.5	4.0	0.17	90°	33
	289A	289	Speer mit schneidenden Seiten	3.2-3.5	4.0	0.17	90°	89

Speer Trapezoid mit 6 Facetten								
	288A	288	Speer mit schneidenden Seiten	2.65-3.2	4.0	0.17	90°	88
	283A	283	Speer mit schneidenden Seiten	3.0-3.2	4.0	0.17	90°	83

B = Breite / L = Länge / D = Dicke / A = Abgewinkelt

Diamantmesser für die Kataraktchirurgie (Titangriff mit Bajonett-Verschluss)

Der Amidia Griff mit Bajonett-Verschluss wird aus Titan gefertigt.
Jede Diamantklinge ist mit einem geraden oder 30° abgewinkelten Halter erhältlich.

auch mit Kunststoffgriff lieferbar (peek)

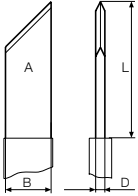
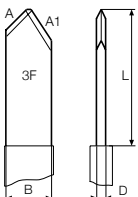
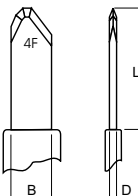
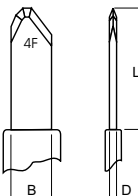

Zeichnung	abgewinkelte Fassung	gerade Fassung	Beschreibung	B	L	D	A/A1	Klinge
Klinge 30°								
	316A	316	Klinge 30°	0.7	2.0	0.17	30°	16
	387A	387	Klinge 30°	1.0	2.0	0.17	30°	87
	312A	312	Klinge 30°	1.0	3.0	0.17	30°	12
	364SA	364S	Klinge 30°	1.5	4.0	0.17	30°	64S
	Klinge 45°							
	315A	315	Klinge 45°	0.7	2.0	0.17	45°	15
	311A	311	Klinge 45°	1.0	3.0	0.17	45°	11
	310A	310	Klinge 45°	1.5	3.0	0.17	45°	10
	311SA	311S	Klinge 45°	2.0	3.0	0.17	45°	11S
Tri-facet								
	317A	317	Tri-facet	0.7	2.0	0.17	45°/30°	17
	313A	313	Tri-facet	1.0	3.0	0.17	45°/30°	13
Bogenförmig								
	324A	324	Bogenförmig mit 4 Facetten	1.0	3.0	0.17		24

B = Breite / L = Länge / D = Dicke / A = Abgewinkelt

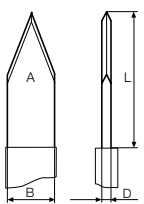
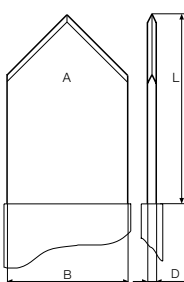
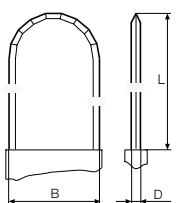
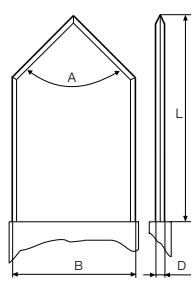

Zeichnung	abgewinkelte Fassung	gerade Fassung	Beschreibung	B	L	D	A/A1	Klinge
Lanze								
	318A	318	Lanze mit stumpfen Seiten	1.0	2.0	0.17	60°	18
	348A	348	Lanze mit stumpfen Seiten	0.9	3.0	0.17	60°	48
	371A	371	Lanze mit stumpfen Seiten	1.0	3.0	0.17	40°	71
	320A	320	Lanze mit stumpfen Seiten	1.0	3.0	0.17	60°	20
	314SA	314S	Lanze mit stumpfen Seiten	1.2	3.0	0.17	60°	14S
	314A	314	Lanze mit stumpfen Seiten	1.4	3.0	0.17	60°	14
	321A	321	Lanze mit stumpfen Seiten	3.2	4.0	0.17	60°	21
Speer								
	330A	330	Speer mit stumpfen Seiten	1.0	2.0	0.17	90°	30
	319A	319	Speer mit stumpfen Seiten	1.0	4.0	0.17	90°	19
	329A	329	Speer mit stumpfen Seiten	1.4	4.0	0.17	90°	29
	307A	307	Speer mit stumpfen Seiten	2.2	4.0	0.17	90°	07
	308A	308	Speer mit stumpfen Seiten	2.5	4.0	0.17	90°	08
	343A	343	Speer mit stumpfen Seiten	2.8	4.0	0.17	90°	43
	322A	322	Speer mit stumpfen Seiten	3.0	4.0	0.17	90°	22
	323A	323	Speer mit stumpfen Seiten	3.2	4.0	0.17	90°	23
378A	378	Speer mit stumpfen Seiten	3.5	4.0	0.17	90°	78	
Tunnelmesser								
	339A	339	Tunnelmesser mit 19 Facetten	1.4	4.0	0.17		39
	354A	354	Tunnelmesser mit 19 Facetten	2.0	4.0	0.17		54
	358A	358	Tunnelmesser mit 19 Facetten	2.2	4.0	0.17		58
	355A	355	Tunnelmesser mit 19 Facetten	2.5	4.0	0.17		55
	353A	353	Tunnelmesser mit 19 Facetten	3.0	4.0	0.17		53
Clear Cornea Messer für Mikro-Inzisionen								
	324-02A	324-02	Clear Cornea mit schneidenden Seiten	1.0	4.0	0.17	90°	24-02
	331A	331	Clear Cornea mit schneidenden Seiten	1.6	4.0	0.17	90°	31
	335A	335	Clear Cornea mit schneidenden Seiten	1.7	4.0	0.17	90°	35
	336A	336	Clear Cornea mit schneidenden Seiten	1.8	4.0	0.17	90°	36
	337A	337	Clear Cornea mit schneidenden Seiten	1.9	4.0	0.17	90°	37
	338A	338	Clear Cornea mit schneidenden Seiten	2.0	4.0	0.17	90°	38
	361A	361	Clear Cornea mit schneidenden Seiten	2.1	4.0	0.17	90°	61
	362A	362	Clear Cornea mit schneidenden Seiten	2.2	4.0	0.17	90°	62
	363A	363	Clear Cornea mit schneidenden Seiten	2.3	4.0	0.17	90°	63
	365A	365	Clear Cornea mit schneidenden Seiten	2.4	4.0	0.17	90°	65

B = Breite / L = Länge / D = Dicke / A = Abgewinkelt

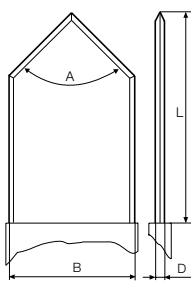

Zeichnung	abgewinkelte Fassung	gerade Fassung	Beschreibung	B1/B	L	D	A/A1	Klinge
Clear Cornea Messer 60°								
	397A	397	Clear Cornea mit schneidenden Seiten	3.0	4.0	0.17	60°	97
	334A	334	Clear Cornea mit schneidenden Seiten	3.2	4.0	0.17	60°	34
Clear Cornea Messer 90°								
	398A	398	Clear Cornea mit schneidenden Seiten	2.5	4.0	0.17	90°	98
	372A	372	Clear Cornea mit schneidenden Seiten	2.6	4.0	0.17	90°	72
	395A	395	Clear Cornea mit schneidenden Seiten	2.65	4.0	0.17	90°	95
	377A	377	Clear Cornea mit schneidenden Seiten	2.8	4.0	0.17	90°	77
	373A	373	Clear Cornea mit schneidenden Seiten	3.0	4.0	0.17	90°	73
	374A	374	Clear Cornea mit schneidenden Seiten	3.2	4.0	0.17	90°	74
	393A	393	Clear Cornea mit schneidenden Seiten	3.5	4.0	0.17	90°	93

Speer Trapezoid – für Mikroschnitte								
	379A	379	Speer mit schneidenden Seiten	1.1-1.4	4.0	0.17	90°	79
	380A	380	Speer mit schneidenden Seiten	1.5-1.8	4.0	0.17	90°	80
	382A	382	Speer mit schneidenden Seiten	1.5-2.0	4.0	0.17	90°	82
	384-01A	384-01	Speer mit schneidenden Seiten	1.7-2.0	4.0	0.17	90°	84-01
	384A	384	Speer mit schneidenden Seiten	1.8-2.2	4.0	0.17	90°	84
	384-02A	384-02	Speer mit schneidenden Seiten	2.0-2.3	4.0	0.17	90°	84-02
	384-04A	384-04 ¹	Speer mit schneidenden Seiten	1.8-2.4	4.0	0.17	90°	84-04
	384-03A	384-03	Speer mit schneidenden Seiten	2.4-2.7	4.0	0.17	90°	84-03
	384-05A	384-05 ²	Speer mit schneidenden Seiten	1.8-2.75	4.0	0.17	90°	84-05
	<i>¹ und ² mit Laserlinien: ¹) 1.8 / 2.0 / 2.2 / 2.4 ²) 1.8 / 2.2 / 2.4 / 2.75</i>							

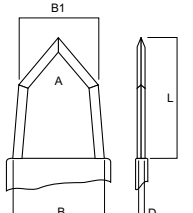
Speer Trapezoid mit 4 Facetten								
	391A	391	Speer mit schneidenden Seiten	2.5-3.0	4.0	0.10	90°	91
	390A	390	Speer mit schneidenden Seiten	2.5-3.0	4.0	0.17	90°	90
	392A	392	Speer mit schneidenden Seiten	2.7-2.9	4.0	0.17	90°	92
	332A	332	Speer mit schneidenden Seiten	2.75-3.2	4.0	0.17	90°	32
	340A	340	Speer mit schneidenden Seiten	3.0-3.2	4.0	0.17	90°	40
	333A	333	Speer mit schneidenden Seiten	3.0-3.5	4.0	0.17	90°	33
	389A	389	Speer mit schneidenden Seiten	3.2-3.5	4.0	0.17	90°	89

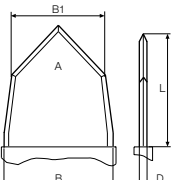
Speer Trapezoid mit 6 Facetten								
	388A	388	Speer mit schneidenden Seiten	2.65-3.2	4.0	0.17	90°	88
	383A	383	Speer mit schneidenden Seiten	3.0-3.2	4.0	0.17	90°	83

B = Breite / L = Länge / D = Dicke / A = Abgewinkelt

3D Diamantmesser

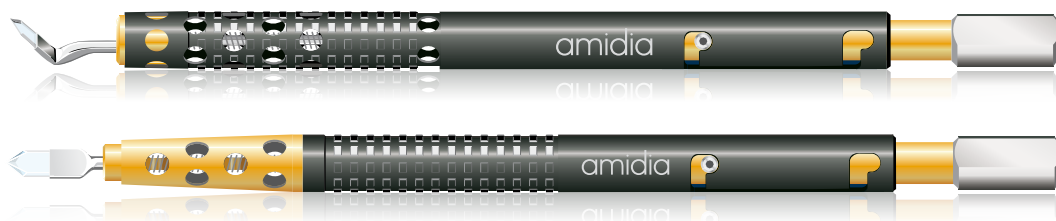

Zeichnung	abgew. Fassung	gerade Fassung	Beschreibung	B	L	D	A	Klinge
	A-3D-02A	A-3D-02	3D-blade with sharp sides	1.4mm	4.0	0.17	80°	3D-02
	A-3D-03A	A-3D-03	3D-blade with sharp sides	1.5mm	4.0	0.17	80°	3D-03
	A-3D-04A	A-3D-04	3D-blade with sharp sides	1.6mm	4.0	0.17	80°	3D-04
	A-3D-05A	A-3D-05	3D-blade with sharp sides	1.7mm	4.0	0.17	80°	3D-05
	A-3D-06A	A-3D-06	3D-blade with sharp sides	1.8mm	4.0	0.17	80°	3D-06
	A-3D-07A	A-3D-07	3D-blade with sharp sides	1.9mm	4.0	0.17	80°	3D-07
	A-3D-08A	A-3D-08	3D-blade with sharp sides	2.0mm	4.0	0.17	80°	3D-08
	A-3D-09A	A-3D-09	3D-blade with sharp sides	2.1mm	4.0	0.17	80°	3D-09
	A-3D-10A	A-3D-10	3D-blade with sharp sides	2.2mm	4.0	0.17	80°	3D-10
	A-3D-11A	A-3D-11	3D-blade with sharp sides	2.3mm	4.0	0.17	80°	3D-11
	A-3D-12A	A-3D-12	3D-blade with sharp sides	2.4mm	4.0	0.17	80°	3D-12
	A-3D-13A	A-3D-13	3D-blade with sharp sides	2.5mm	4.0	0.17	80°	3D-13
	A-3D-14A	A-3D-14	3D-blade with sharp sides	2.6mm	4.0	0.17	80°	3D-14
	A-3D-15A	A-3D-15	3D-blade with sharp sides	2.65mm	4.0	0.17	80°	3D-15
	A-3D-16A	A-3D-16	3D-blade with sharp sides	2.7mm	4.0	0.17	80°	3D-16
	A-3D-17A	A-3D-17	3D-blade with sharp sides	2.8mm	4.0	0.17	80°	3D-17
	A-3D-18A	A-3D-18	3D-blade with sharp sides	2.9mm	4.0	0.17	80°	3D-18
	A-3D-19A	A-3D-19	3D-blade with sharp sides	3.0mm	4.0	0.17	80°	3D-19
	A-3D-20A	A-3D-20	3D-blade with sharp sides	3.1mm	4.0	0.17	80°	3D-20
	A-3D-21A	A-3D-21	3D-blade with sharp sides	3.2mm	4.0	0.17	80°	3D-21

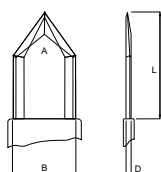

B = Breite / L = Länge / D = Dicke / A = Abgewinkelt

Diamantmesser für die Glaukomachirurgie

Zeichnung	Artikel Nr.	Beschreibung	B	B1	L	D	A	Klinge
Zaldivar Universalmesser								
	333-01		1.0	0.55	4.5	0.17		33-01

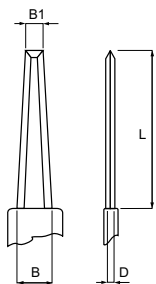

Spezialmesser für die Viskokanalostomie nach Dr. Stegmann								
	301-01		0.5		3.5	0.2	20°	01-01

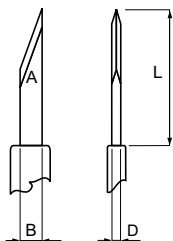

Stufenmesser								
	820-01		1.0	0.3	3.5	0.17	25°	20-01

Stufen: 0.15 / 0.2 / 0.25 / 0.3 / 0.37 / 0.5 / 4.0

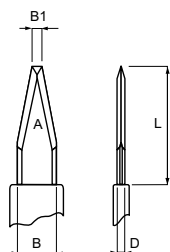

B = Breite / L = Länge / D = Dicke / A = Abgewinkelt

Diamantmesser für Hornhautinzisionen (Limb relaxing incision, LRI)

Die Schnitttiefen der Amidia-Diamantmesser sind ganz genau eingestellt. Daher eignen sie sich hervorragend zur Durchführung von kleinsten Schnitten (Inzisionen), durch welche die Hornhaut entlastet (relaxiert) wird.

Zeichnung	Rubenstein LRI-Messer mit einer fixen Schnitttiefe von 0.5, 0.55 oder 0.6mm	B	D	A	Klinge
	Kurzer Griff (7.6 cm)				
	820-05-S50 0.50 Schnitttiefe	1.0	0.17	60°	20-05
	820-05-S55 0.55 Schnitttiefe				
	820-05-S60 0.60 Schnitttiefe				

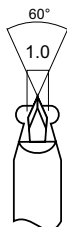

Zeichnung	Standard Griff	B	D	A	Klinge
	820-05-L50 0.50 Schnitttiefe	1.0	0.17	60°	20-05
	820-05-L55 0.55 Schnitttiefe				
	820-05-L60 0.60 Schnitttiefe				

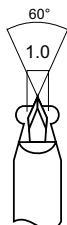

Dank dem flügel förmigen Führungsschuh gleitet die Klinge quer über das Hornhautepithel. Dadurch lässt sich die Klinge hervorragend kontrollieren.

Die LRI Rubenstein Messer werden mit einem kurzen Griff (7.6 cm) und einem Standard Griff angeboten. Der kurze Griff kann mit ausgereifter Klinge unter der Spaltlampe verwendet werden.

B = Breite / L = Länge / D = Dicke / A = Abgewinkelt

Diamantmesser für Hornhautinzisionen (Limbal relaxing incision, LRI)

Die Schnitttiefen der Amidia-Diamantmesser sind ganz genau eingestellt. Daher eignen sie sich hervorragend zur Durchführung von kleinsten Schnitten (Inzisionen), durch welche die Hornhaut entlastet (relaxiert) wird.

Zeichnung	Artikel Nr.	Beschreibung	B	B1	L	D	A	Klinge
Messer mit 3 Schnitttiefen: 0.5, 0.55, 0.6								
	820-02		1.0	0.4	3.0	0.1	20°	20-02

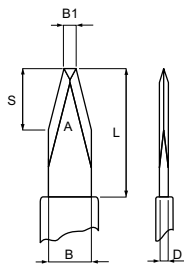

Messer mit 1 Schnitttiefe								
	820-02-01	0.5	1.0	0.4	3.0	0.1	20°	20-02
	820-02-02	0.55	1.0	0.4	3.0	0.1	20°	20-02
	820-02-03	0.6	1.0	0.4	3.0	0.1	20°	20-02

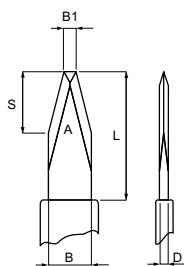

Donnenfeld LRI-Messer								
	820-03	1 Schnitttiefe 0.6	B	B1	S	D	A	Klinge
			0.8	0.25	0.6	0.17	20°	20-03

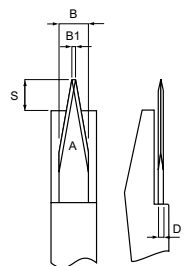

- Funktionen:
- einseitiger Führungsschuh mit einer fixierten Schnitttiefe von 0.6mm
 - der kürzere Griff erlaubt eine einfachere Benützung unter der Spaltlampe

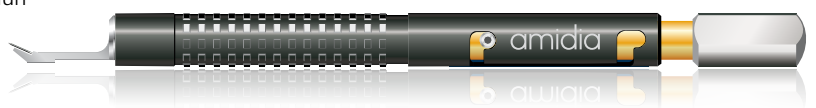

Nichamin LRI-Messer								
	820-04		B	B1	S	D	A	Klinge
			0.8	0.2		0.1	15°	20-04

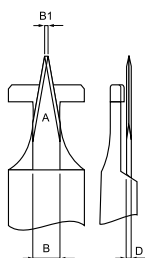

- Funktionen:
- sehr kleiner Führungsschuh
 - bessere Sicht für den Chirurgen
 - exzellente Kontrolle während dem Eingriff
 - Klinge mit einer kleinen flachen Spitze
 - eignet sich für Techniken, bei welchen die Pachymetrie angewendet wird
 - Stufen: 0.45, 0.5, 0.55, 0.6, 0.65, 0.7, 0.75



B = Breite / L = Länge / D = Dicke / A = Abgewinkelt

Diamantmesser mit Mikrometer für die refraktive Chirurgie

Ein Mikrometer höchster Präzision, mit leicht ablesbarer Skala.
Die Skala ist unterteilt in hundertstel Millimeter.

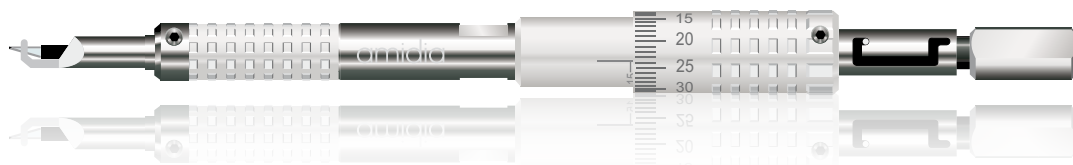

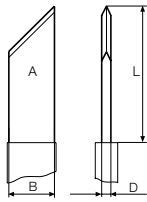
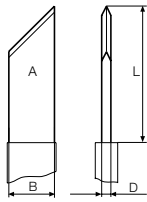
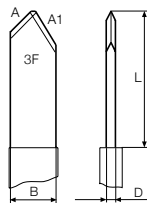
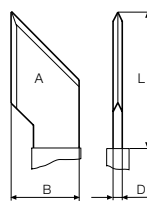
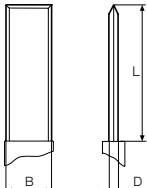
Zeichnung	Artikel Nr.	Beschreibung	B	L	D	A/A1	Klinge
Klinge 45°							
	511	Klinge 45°	1.0	3.0	0.17	45°	11
	511t	Klinge 45°	0.9	3.0	0.1	45°	11t
Klinge 30°							
	512	Klinge 30°	1.0	3.0	0.17	30°	12
	512t	Klinge 30°	1.0	3.0	0.1	30°	12t
Tri-facet							
	513	Tri-facet	1.0	3.0	0.17	45° / 30°	13
	513t	Tri-facet	1.0	3.0	0.1	45° / 30°	13t
2 Schneiden (für Schnitte vom Limbus zur optischen Zone)							
	525	2 Schneiden	1.5	3.0	0.17	45°	25
	525t	2 Schneiden	1.5	3.0	0.1	45°	25t
Diamantklinge für bogenförmige (arcuate) Schnitte zur Korrektur des Astigmatismus							
	526	Diamantklinge mit einer Schneide vertikal	1.0	3.0	0.17		26
	526t	Diamantklinge mit einer Schneide vertikal	0.8	3.0	0.1		26t

B = Breite / L = Länge / D = Dicke / A = Abgewinkelt

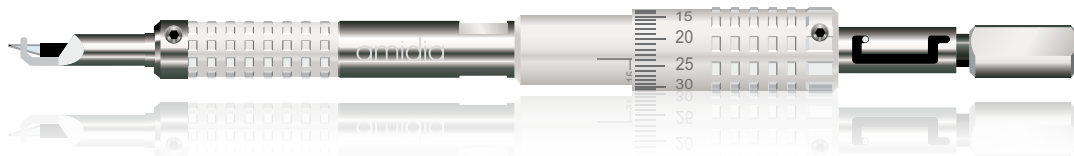

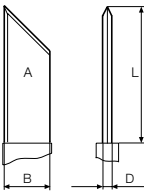
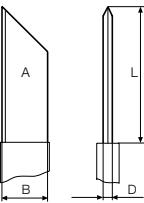
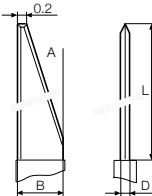
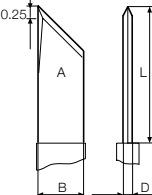
Zeichnung	Artikel Nr.	Beschreibung	B	L	D	A	Klinge
Klinge mit zwei Schneiden vertikal							
	527	Klinge mit zwei Schneiden vertikal	1.0	3.0	0.17	45°	27
	527t	Klinge mit zwei Schneiden vertikal	1.0	3.0	0.1	45°	27t
Klinge mit einer Schneide vertikal							
	528	Klinge mit einer Schneide vertikal	1.0	3.0	0.17	45°	28
	528t	Klinge mit einer Schneide vertikal	1.0	3.0	0.1	45°	28t
Diamantklinge mit 3 Schneiden für gerade Astigmatismus-Inzisionen							
	533t	Klinge mit 3 Schneiden	1.0	3.0	0.1	15°	33t
Spezialmesser amidia trak							
	566	Spezialmesser amidia trak	1.0	3.0	0.17	45°	66

B = Breite / L = Länge / D = Dicke / A = Abgewinkelt

Gebrauchsanweisung für Diamantmesser mit einem Mikrometer

Abb. 1

Originalzustand. Diamantklinge eingefahren und gesichert.



Abb. 1

Abb. 2

Vor dem Gebrauch Knopf von A nach B schieben.

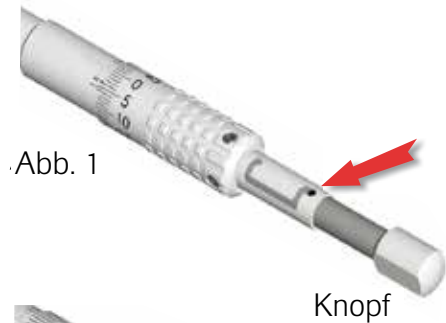

Abb. 2

Abb. 3

Mikrometertrommel auf Position 0 drehen. Die Klinge liegt anschliessend genau im Führungsschuh auf Position 0.

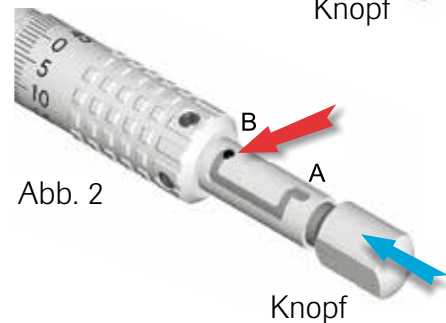

Abb. 3

Abb. 4

Durch das erneute Drehen der Mikrometertrommel, kann nun die gewünschte Schnitttiefe eingestellt werden.

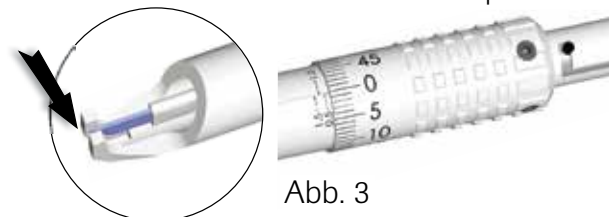

Abb. 4

Abb. 5

Wenn das Messer nicht gebraucht wird, genügt es die Klinge durch das Zurücksetzen des Knopfs von B nach A in die gesicherte Position zurückzufahren. Dabei bleibt die Tiefeneinstellung der Klinge unverändert.

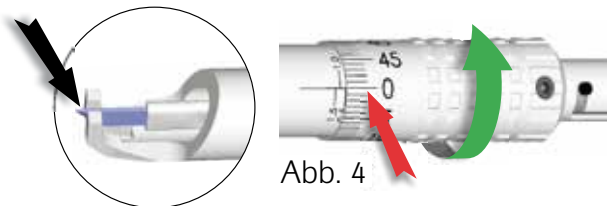

Abb. 5

Vor der Sterilisation muss das Diamantmesser immer in den Originalzustand zurückgesetzt werden.

Diamantmesser zur Implantation von intracornealen Ringsegmenten (INTACS oder KERA RINGS)

Die beiden Führungsschuhe wurden speziell für diese Anwendung entwickelt. Dank dem Mikrometer kann die Schnitttiefe ganz genau eingestellt werden. Damit können feine Schnitte auf der Hornhautoberfläche durchgeführt werden.

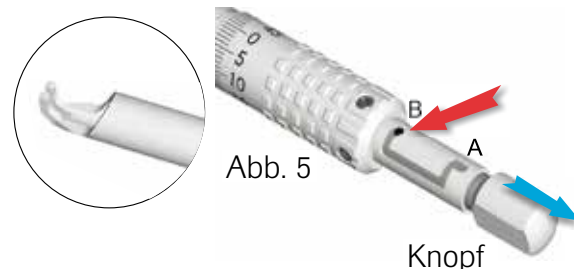
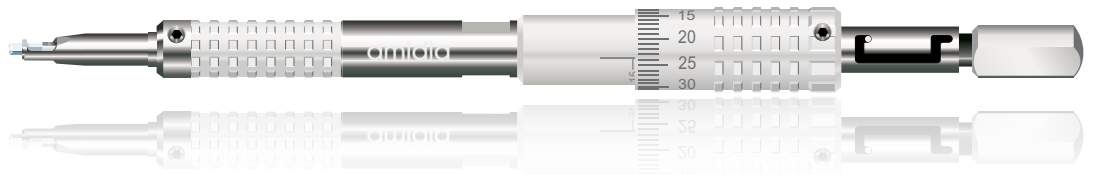

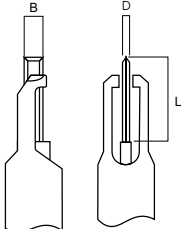
Zeichnung	Artikel Nr.	Beschreibung	B	L	D	Klinge
Amidia INTACS – KERA RINGS						
	526-01	3 Schneiden vertikal	0.8	3.5	0.1	26-01
	526-02	3 Schneiden vertikal	1.0	3.5	0.2	26-02

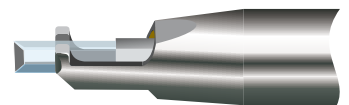

Diamantmesser für die Retina-Chirurgie (mit einem Titangriff)

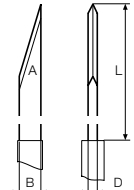

Zeichnung	Artikel Nr.	Beschreibung	B	L	D	A	Klinge
	301R	Retina gerade	0.5	3.0	0.17	20°	01
	302R	Retina gerade	0.9	3.0	0.17	45°	02
	311R	Retina gerade	1.0	3.0	0.17	45°	11

B = Breite / L = Länge / D = Dicke / A = Abgewinkelt

Stufen-Diamantmesser

Sämtliche Klingen sind erhältlich in einem Stufenmesser mit 7 Stufen.

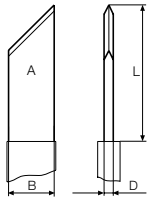
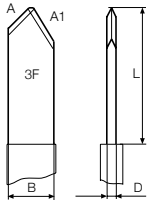
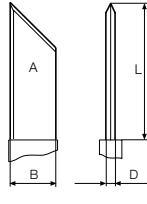
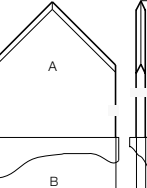

Zeichnung	Artikel Nr.	Beschreibung	B	L	D	A/A1	Klinge
Klinge							
	811	Klinge gerade 45° für Rechtshänder	1.0	3.0	0.17	45°	11
	811-01	Klinge gerade 45° für Linkshänder	1.0	3.0	0.17	45°	11
	Stufen: 0/0.3/0.4/0.5/0.6/0.8/1.0/2.5 mm						
Tri-facet							
	813	Tri-facet	1.0	3.0	0.17	45° / 30°	13
	Stufen: 0/0.3/0.4/0.5/0.6/0.8/1.0/2.5 mm						
2 Schneiden vertikal							
	827	2 Schneiden vertikal	1.0	3.0	0.17	45°	27
	Stufen: 0/0.3/0.4/0.5/0.6/0.8/1.0/2.5 mm						
Speer							
	822	Speer mit stumpfen Seiten	3.0	4.0	0.17	90°	22
	823	Speer mit stumpfen Seiten	3.2	4.0	0.17	90°	23
	Stufen: 0.15/0.2/0.25/0.3/0.37/0.5/4.0 mm						

individuelle Stufen-Einstellungen sind möglich – kontaktieren Sie bitte unseren Kundendienst

B = Breite / L = Länge / D = Dicke / A = Abgewinkelt

Stufen-Diamantmesser



Zeichnung	Artikel Nr.	Beschreibung	B	L	D	A	Klinge
Clear Cornea 60°							
	897	Clear Cornea mit schneidenden Seiten	3.0	4.0	0.17	60°	97
	834	Clear Cornea mit schneidenden Seiten	3.2	4.0	0.17	60°	34
Stufen: 0/0.25/0.3/0.35/0.4/1.0/2.5/5.0 mm							

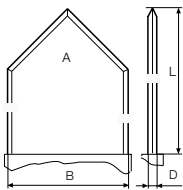

Clear Cornea 90°							
	898	Clear Cornea mit schneidenden Seiten	2.5	3.5	0.17	90°	98
	895	Clear Cornea mit schneidenden Seiten	2.6	3.5	0.17	90°	95
	877	Clear Cornea mit schneidenden Seiten	2.8	3.5	0.17	90°	77
	873	Clear Cornea mit schneidenden Seiten	3.0	3.5	0.17	90°	73
	874	Clear Cornea mit schneidenden Seiten	3.2	3.5	0.17	90°	74
Stufen: 0/0.15/0.2/0.25/0.3/0.37/0.5/4.0 mm							

Glaukoma		B	B1	L	D	A	Klinge
	820-01	1.0	0.3	3.5	0.17	25°	20-01
Stufen: 0.15/0.2/0.25/0.3/0.37/0.5/4.0 mm							

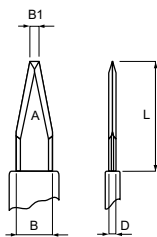

individuelle Stufen-Einstellungen sind möglich – kontaktieren Sie bitte unseren Kundendienst

Stufengriff mit einer fixen Schnitttiefe und einer «tri-facet» Klinge							
	309-F	tri-facet, Schnitttiefe bei 0.3	1.0		0.17	60°	09

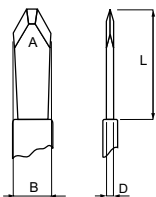

Stufengriff mit einer fixen Schnitttiefe und einer geraden Klinge 45°							
	315-F	Rechtshänder Klinge 45°, Schnitttiefe bei 0.3	0.7		0.17	45°	15
	315-01F	Linkshänder Klinge 45°, Schnitttiefe bei 0.3	0.7		0.17	45°	15

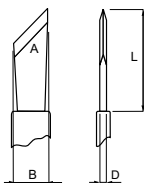

B = Breite / L = Länge / D = Dicke / A = Abgewinkelt

CVD-Diamantmesser

- bessere Visualisierung
- keine spiegelnde Oberfläche
- gleichbleibender, berechenbarer und ausgezeichneter Schnitt
- günstige Anschaffungs- und Reparaturkosten
- **erhältlich mit Titan- oder Peekgriff**



Zeichnung	abgewinkelte Fassung	gerade Fassung	Beschreibung	B1/B	L	D	A	Klinge
Lanze								
	CVD-1010-A	CVD-1010	Lanze	1.0	4.0	0.20	75°	1010
	CVD-1012-A	CVD-1012	Lanze	1.2	4.0	0.20	75°	1012
	CVD-1014-A	CVD-1014	Lanze	1.4	4.0	0.20	75°	1014
Speer Trapezoid								
	CVD-1175-A	CVD-1175	mit schneidenden Seiten	1.5-1.8	4.0	0.20	90°	1175
	CVD-1177-A	CVD-1177	mit schneidenden Seiten	1.8-2.4	4.0	0.20	90°	1177
	CVD-1179-A	CVD-1179	mit schneidenden Seiten	1.8-2.75	4.0	0.20	90°	1179
	CVD-1180-A	CVD-1180	mit schneidenden Seiten	2.5-2.8	4.0	0.20	90°	1180
	CVD-1182-A	CVD-1182	mit schneidenden Seiten	2.65-3.0	4.0	0.20	90°	1182
	CVD-1183-A	CVD-1183	mit schneidenden Seiten	2.8-3.0	4.0	0.20	90°	1183
	CVD-1185-A	CVD-1185	mit schneidenden Seiten	2.5-3.5	4.0	0.20	90°	1185
	CVD-1186-A	CVD-1186	mit schneidenden Seiten	3.2-3.5	4.0	0.20	90°	1186

B = Breite / L = Länge / D = Dicke / A = Abgewinkelt

CVD-Diamantmesser

- bessere Visualisierung
- keine spiegelnde Oberfläche
- gleichbleibender, berechenbarer und ausgezeichneter Schnitt
- günstige Anschaffungs- und Reparaturkosten
- **erhältlich mit Titan- oder Peekgriff**



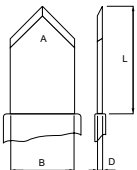
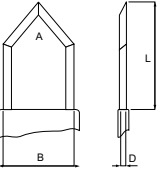
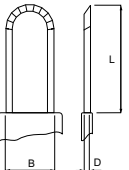

Zeichnung	abgewinkelte Fassung	gerade Fassung	Beschreibung	B	L	D	A	Klinge
Speer mit stumpfen Seiten								
	CVD-1120-A	CVD-1120	Speer	2.8	4.0	0.20	90°	1120
	CVD-1123-A	CVD-1123	Speer	3.0	4.0	0.20	90°	1123
	CVD-1125-A	CVD-1125	Speer	3.2	4.0	0.20	90°	1125
Clear cornea 90°								
	CVD-1146-A	CVD-1146	Clear Cornea mit schneidenden Seiten	1.8	4.0	0.20	90°	1146
	CVD-1150-A	CVD-1150	Clear Cornea mit schneidenden Seiten	2.2	4.0	0.20	90°	1150
	CVD-1152-A	CVD-1152	Clear Cornea mit schneidenden Seiten	2.4	4.0	0.20	90°	1152
	CVD-1154-A	CVD-1154	Clear Cornea mit schneidenden Seiten	2.5	4.0	0.20	90°	1154
	CVD-1158-A	CVD-1158	Clear Cornea mit schneidenden Seiten	2.65	4.0	0.20	90°	1158
	CVD-1160-A	CVD-1160	Clear Cornea mit schneidenden Seiten	2.8	4.0	0.20	90°	1160
	CVD-1162-A	CVD-1162	Clear Cornea mit schneidenden Seiten	3.0	4.0	0.20	90°	1162
CVD-1164-A	CVD-1164	Clear Cornea mit schneidenden Seiten	3.2	4.0	0.20	90°	1164	
Rundmesser								
	CVD-1205-A	CVD-1205	mit 9 Facetten	1.4	4.0	0.20		1205
	CVD-1210-A	CVD-1210	mit 9 Facetten	2.0	4.0	0.20		1210

B = Breite / L = Länge / D = Dicke / A = Abgewinkelt

Diamantmesser für die Mikrochirurgie

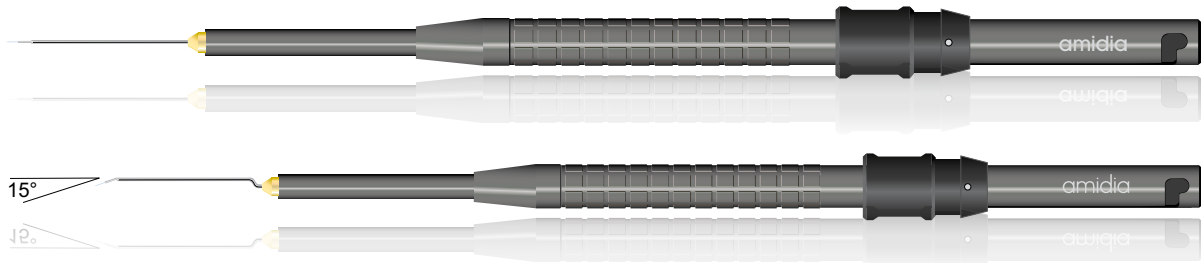
Die Amidia Mikrochirurgiemesser sind erhältlich mit einer geraden oder abgewinkelten Fassung.

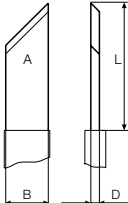
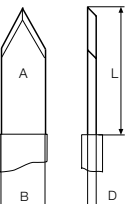
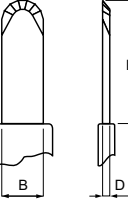
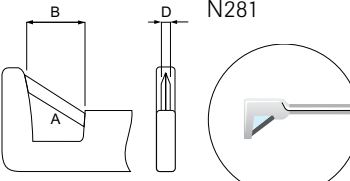

Zeichnung	Artikel Nr.		Beschreibung	B	L	D	A	Klinge
	abgewinkelt	gerade						
	N250A	N250	Klinge 30°	1.0	3.0	0.17	30°	50
	N267A	N267	Klinge 45°	1.0	3.0	0.17	45°	67
Lanze								
	N268A	N268	Lanze, einseitig geschliffen	1.0	3.0	0.17	60°	68
	N251A	N251	Lanze, einseitig geschliffen	1.4	3.0	0.17	60°	51
Rundmesser								
	N269A	N269	Runde Klinge mit 7 Facetten, einseitig geschliffen	1.0	4.0	0.17		69
Spezial								
	N281		3-schneidige, vertikale Klinge, beidseitig geschliffen	1.5	1.8	0.17	60°	81
								

B = Breite / L = Länge / D = Dicke / A = Abgewinkelt

Diamantmesser für die Mikrochirurgie

- Die einstellbare Schnitttiefe und die scharfe Klinge ermöglichen einen sicheren Operationsprozess

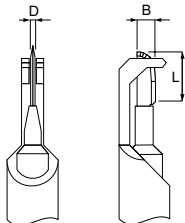

Zeichnung	Artikel Nr.	Beschreibung	B	L	D	Klinge
	N269-01	Mikrochirurgie	1.4	4.0	0.2	69-01

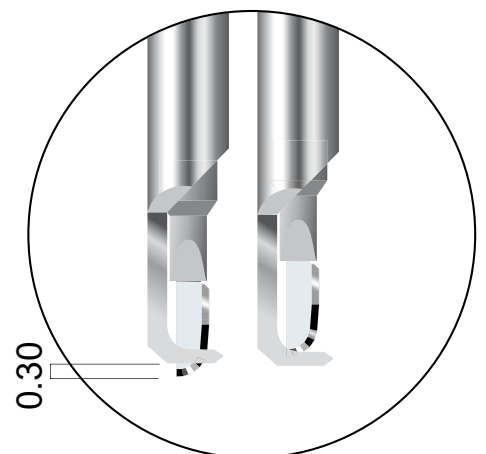







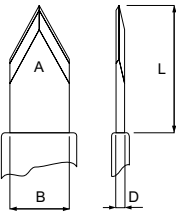
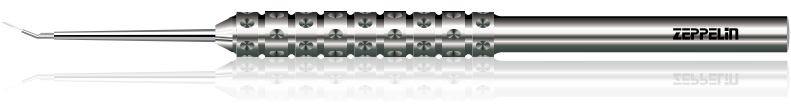

B = Breite / L = Länge / D = Dicke / A = Abgewinkelt

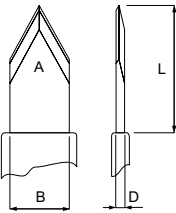
Zeppelin Diamantmesser für die Mikrochirurgie

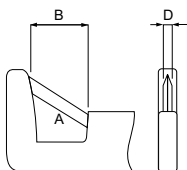
Für extrem heikle Mikro-Inzisionen und Präparationen.
Die Klingen zeichnen sich durch hervorragende Schneideigenschaften aus.

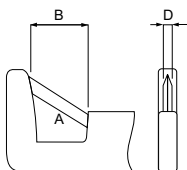

Zeichnung	Artikel Nr.	Beschreibung	B	L	D	A	Klinge
							
	PDD 011	Diamantmesser mit lanzenförmiger Klinge, Fassung leicht gebogen (15°) Arbeitslänge/Totallänge 50 mm/170 mm	1.40	3.0	0.17	60°	A-51
							
	PDD 111	Diamantmesser mit lanzenförmiger Klinge, Fassung leicht gebogen (15°) Arbeitslänge/Totallänge 100 mm/220 mm	1.40	3.0	0.17	60°	A-51
							
	PDD 112	Diamantmesser mit 3 schneidiger, vertikaler Klinge, stumpfer Spitze 90° gebogen Arbeitslänge/Totallänge 100 mm/220 mm	1.40		0.17	60°	A-81
							
	PDD 113	Diamantmesser mit 3 schneidiger, vertikaler Klinge, scharfer Spitze 90° gebogen Arbeitslänge/Totallänge 100 mm/220 mm	1.40		0.17	60°	A-81

Für Bestellungen

Kontaktieren Sie bitte
Zeppelin Medical Instruments GmbH
(Inverkehrbringer nach RL93/42EWG)
Mozartstrasse 3
A-6850 Dornbirn / Austria

Tel. +43 (0) 5572 25677
Fax +43 (0) 5572 25679
E-Mail office@zeppelin-medical.com
Website www.zeppelin-medical.com

B = Breite / L = Länge / D = Dicke / A = Abgewinkelt

Zeichnung	Arikel Nr.	Beschreibung	B	L	D	A	Klinge
	PDD 211	Diamantmesser mit lanzenförmiger Klinge, Fassung leicht gebogen (15°) Arbeitslänge/Totallänge 120 mm/240 mm	1.40	3.0	0.17	60°	A-51
	PDD 311	Diamantmesser mit lanzenförmiger Klinge, Fassung leicht gebogen (15°) Arbeitslänge/Totallänge 100 mm/220 mm	1.40	3.0	0.17	60°	A-51
	PDD 411	Diamantmesser mit lanzenförmiger Klinge, Fassung leicht gebogen (15°) Arbeitslänge/Totallänge 120 mm/240 mm	1.40	3.0	0.17	60°	A-51
	PDD 511	Diamantmesser mit lanzenförmiger Klinge, Fassung leicht gebogen (15°) Arbeitslänge/Totallänge 140 mm/260 mm	1.40	3.0	0.17	60°	A-51

Für Bestellungen

Kontaktieren Sie bitte
 Zeppelin Medical Instruments GmbH
 (Inverkehrbringer nach RL93/42EWG)
 Mozartstrasse 3
 A-6850 Dornbirn / Austria

Tel. +43 (0) 5572 25677
 Fax +43 (0) 5572 25679
 E-Mail office@zeppelin-medical.com
 Website www.zeppelin-medical.com

B = Breite / L = Länge / D = Dicke / A = Abgewinkelt

Diamantmesser für die plastische Chirurgie

Die Skalpelle mit einer synthetischen Diamantklinge schneiden viel besser als jede Stahlklinge. Die Diamantklinge bleibt auch nach zahlreichen Eingriffen immer noch scharf. Dies erlaubt dem Chirurgen ein sauberes und präzises Schneiden. Mit dem Diamantmesser sind die Schnitte einfacher durchzuführen und die Wunde verheilt besser und schneller.

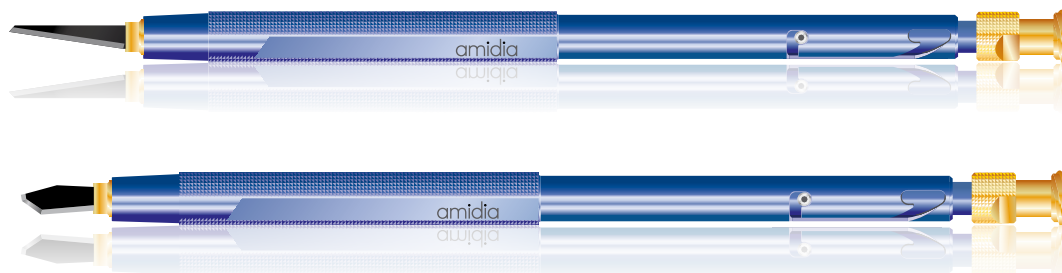

Artikel Nr. CVD-1310-Titan

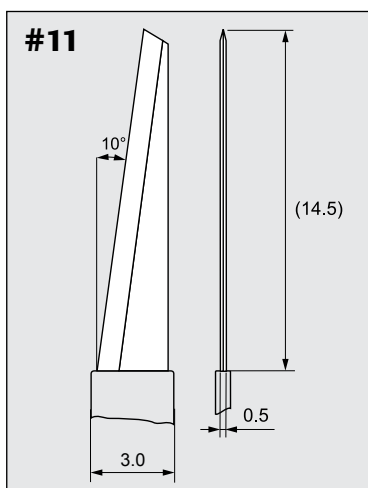

Artikel Nr. CVD-1320-Titan

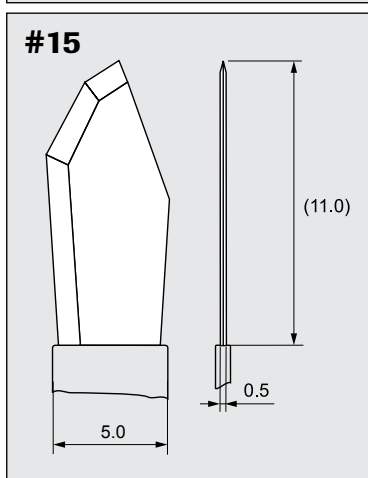

B = Breite / L = Länge / D = Dicke / A = Abgewinkelt

Reinigungsflüssigkeit und Zubehör

Reiniger

Der deconex POWER ZYME und der deconex 53 INSTRUMENT sind die empfohlenen Reinigungs- und Desinfektionsflüssigkeiten.

deconex POWER ZYME 1'000ml

deconex 53 INSTRUMENT 1'000ml

Reinigungsstäbchen

Amidia Reinigungsstäbchen zum Entfernen von Partikeln auf der Klinge

9014 1 Packung Reinigungsstäbchen (5 Stück Styropor-Stäbchen)

Messlehre

600 Messlehre Typ RK

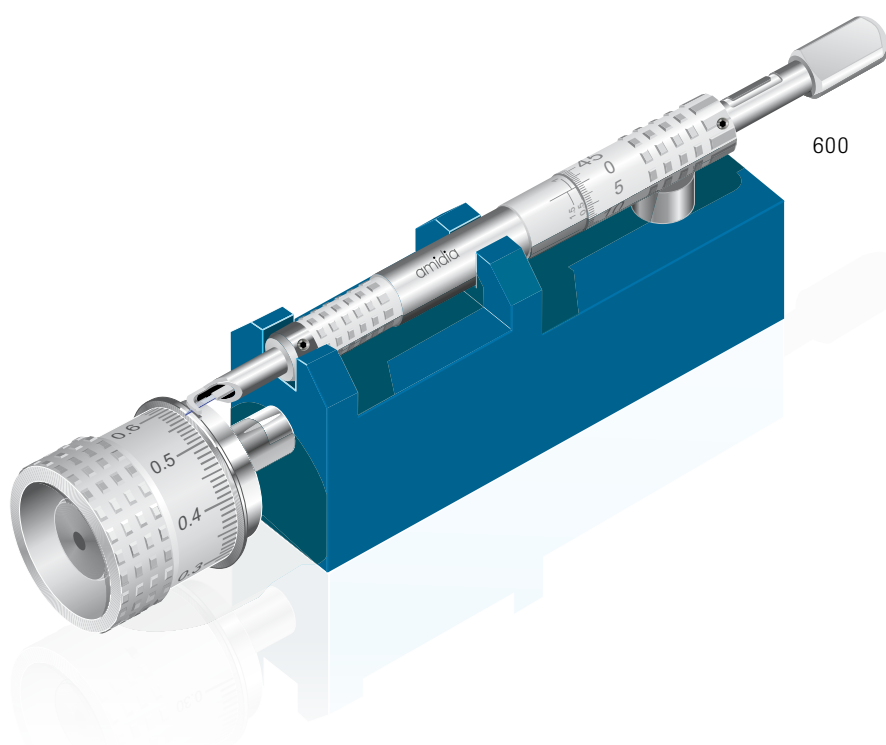

Bedienungsanleitung

Amidia Diamantskalpelle

Zeichenerklärung

Hersteller



Artikelnummer



Unsteril



Gebrauchsanweisung beachten



Achtung



CE Klasse I



CE Klasse Im



Beschreibung

Die Diamantskalpelle sind wieder verwendbare Instrumente, welche aus einem Handstück und einer Diamantklinge bestehen. Die Klingen sind aus Natur- und Synthetischem Diamant und zwischen 100µm bis 200µm dick. Das Handstück ist aus Titan gefertigt

Anwendungsgebiet

Diamantskalpelle werden für verschiedene chirurgische Eingriffe am Auge verwendet.

Vorsichtsmassnahmen

- Vor Verwendung Gebrauchsanweisung lesen
- Das Diamantskalpell ist nicht steril und muss sterilisiert werden.
- Das Diamantskalpell ist dem operierenden Arzt mit zurückgezogener Klinge zu übergeben und von ihm in derselben Position zurückgereicht werden. Es darf **nicht geöffnet** auf das Instrumentenbrett gelegt werden.

Hinweise zur Handhabung

- Vor dem Gebrauch muss das Diamantskalpell gründlich gereinigt und sterilisiert werden. Reinigung und anschliessende Sterilisation sind auch nach jedem weiteren Gebrauch des Diamantskalpells erforderlich. Zur Anleitung der Reinigung und der Sterilisation des Diamantskalpells siehe Abschnitte **Reinigung und Sterilisation**.
- Die Diamantklingen dürfen nie mit anderen Instrumenten in Berührung kommen. Besondere Vorsicht ist deshalb während einem chirurgischen Eingriff geboten, dass die Klinge nicht mit Instrumenten wie einer Pinzette oder einer Phacospitze in Berührung kommt.
- Versichern Sie sich vor dem Gebrauch, dass die Diamantklinge nicht beschädigt ist. Beschädigte Diamantskalpelle sind nicht mehr zu verwenden. Die Klingen können wieder nachgeschliffen werden.
- **Nach jedem Gebrauch des Diamantskalpells ist darauf zu achten, dass die Klinge mittels Druckmechanismus oder Bajonettverschluss in den Handgriff zurückzufahren ist.**

Reinigung

Unmittelbar nach dem Gebrauch des Diamantskalpells ist die Klinge mit Wasser mittels einer Spritze (20ml) abzuspülen, so dass das Anrocknen von Zellpartikeln oder viskoelastischem Material vermieden werden kann.

Verschmutzungen des Titanhandstückes können mit einer kleinen weichen Bürste entfernt werden. Es ist darauf zu achten, dass sich die Klinge, zurückgefahren, im Griff befindet.

manuelle Reinigung

Der nachfolgende Reinigungsprozess wurde nach der ASTM Standard-Test Methode E 2314-03 validiert (mit einer Keimreduktionsrate von bis zu 4 Log₁₀ Stufen). Der Hersteller empfiehlt die manuelle Reinigung.

- unmittelbar nach Gebrauch ist die Klinge mittels einer Spritze (20ml) mit Wasser abzuspülen
- das Diamantskalpell ist mindestens 12 min bei 55°C in ein alkalisches Reinigungsmittel (pH ≥ 10) einzulegen. Validiert ist der Reiniger «Mediclean Forte» von Dr. Weigert.
- anschliessend ist das Diamantskalpell mindestens 2 min in einer Zitronensäure zu neutralisieren und danach mindestens 2 min unter fliessendem Wasser(3l/min) abzuspülen.

maschinelle Reinigung

Die Diamantskalpelle sind nach den Empfehlungen des RKI in einer Spülmaschine für mikrochirurgische Instrumente zu reinigen. Dabei sind die Vorschriften des Geräteherstellers zu befolgen. Es handelt sich nicht um ein, vom Diamantskalpell-Hersteller, validiertes Verfahren.

Achtung: Die Diamantklinge darf auf keinen Fall mit einem anderen Instrument in Berührung kommen, sonst besteht die Gefahr, dass die Klinge beschädigt wird. Daher ist beim Beladen der Spülmaschine äusserste Vorsicht geboten.

Nach der Reinigung ist die Funktion des Instrumentes zu überprüfen. Danach ist das Diamantskalpell unverzüglich in die Sterilisationsbox oder in einen anderen geeigneten Behälter zu legen.
Diamantskalpelle können auch in Ultraschallbädern gereinigt werden.

Sterilisation

- Das Diamantskalpell muss vor jedem Gebrauch sterilisiert werden.
- Das Diamantskalpell ist mit eingezogener Diamantklinge zu sterilisieren. Stellen Sie daher sicher, dass sich die Klinge im Titanhandstück befindet.
- Die Sterilisationsiebe sind mit schützenden Materialien auszulegen (Noppenmatte).

Sterilisationsmethode	Sterilisationsart	Musterbelastung	Temperatur	Sterilisationszeit in Minuten
Dampf	Gravitationszyklus	verpackt	134°C (270°F)	18.0
Vorvakuum Verfahren («flash»)	Gravitationszyklus	nicht verpackt	134°C (270°F)	4.0
Dampf	Vorvakuumszyklus	verpackt	134°C (270°F)	4.0
Vorvakuum-Verfahren («flash»)	Vorvakuumszyklus	nicht verpackt	134°C (270°F)	18.0

Die oben genannten Spezifikationen entsprechen den Industrienormen für Dampfsterilisationszyklen. Weil bei den verschiedenen Dampfsterilisationsgeräten Abweichungen vorkommen und die Keimbelastungen von Instrumenten im klinischen Gebrauch unterschiedlich sind, kann AMIDIA AG keine spezifischen Angaben liefern, welche eine entsprechende Sterilitätsgarantie gewährleisten. Die entsprechenden Verfahren, welche eine Sterilitätsgarantie gewährleisten, müssen von jeder Klinik selber validiert werden. Bezug: aktuelle ANSI/AAMI-Standards für Verfahrensweisen im Krankenhaus im Zusammenhang mit der Dampfsterilisation und Sterilitätsgarantie oder die klinikeigenen Verfahren für die geeignetsten Spezifikationen. Für Dampfsterilisation beziehen Sie sich auf ANSI/AAMI Standards und empfohlene Praxis Volumen 1: Sterilisation, Kennzeichnung ST46-1993, Abschnitt 5.8.

Für das Vorvakuumsverfahren («flash») beziehen Sie sich auf ANSI/AAMI Standard für «Good Hospital Practice»: Vorvakuumsverfahren («flash sterilization») – Dampfsterilisation für «Patient care Item for Immediate Use». Bezeichnung ST37-1996, Abschnitt 5.4 Es wird empfohlen, das verpackte Diamantskalpell bei 270°F (134°) entweder in einem Gravitationszyklus von 18 Minuten zu dampfsterilisieren oder in einem Vorvakuum-Zyklus von 18 Minuten zu dampfsterilisieren.

Achtung:

- Diamantklingen bestehen aus äusserst hartem aber auch empfindlichem Material. Durch einen behutsamen Umgang mit diesen ultrascharfen Klingen können Beschädigungen vermieden werden.
- Mechanische Berührungen sind unbedingt zu unterlassen.
- Die Diamantskalpelle sind vor jedem Gebrauch zu reinigen und zu sterilisieren.
- Nach dem Gebrauch muss die Klinge sofort wieder ins Titanhandstück zurückgefahren werden.
- Bei sachgemässer Handhabung können Diamantskalpelle mehrere hundert Reinigungs- und Sterilisationszyklen durchlaufen.
- Die Diamantskalpelle dürfen nie ungereinigt gelagert werden.

Diamantskalpelle (RK-Messer) mit einem Mikrometer (A-500 bis A-599)

Einstellen der Mikrometertrommel:

1. Originalzustand. Diamantklinge eingefahren und gesichert.
2. Vor dem Gebrauch Knopf von A nach B schieben
3. Mikrometertrommel auf Position 0 drehen. Die Klinge liegt anschliessend genau im Führungsschuh auf Position 0
4. Durch das erneute drehen der Mikrometertrommel, kann nun die gewünschte Schnitttiefe eingestellt werden
5. Wenn das Messer nicht gebraucht wird, genügt es die Klinge durch das Zurücksetzen des Knopfs von B nach A in die gesicherte Position zurückfahren. Dabei bleibt die Tiefeneinstellung der Klinge unverändert.
⇒ siehe Instruktionen mit Abbildungen auf Seite 16.

Wir empfehlen das jeweilige Überprüfen der Schnitttiefe. Die Schnitttiefe kann mit der Messlehre A-600 gemessen werden.

Wartung / Gewährleistung

Wir empfehlen die Diamantmesser nach spätestens 500 Eingriffen zur Inspektion zurückzusenden.

Amidia AG gewährt auf allen mechanischen Bestandteilen eine Garantie von 3 Jahren. Vorausgesetzt ist ein sachgemässer Umgang mit den Titanhandstücken.

Entsorgung

Zur Entsorgung müssen die länderspezifischen Gesetze und Vorschriften eingehalten werden.

Hersteller: Amidia AG, Mattenstrasse 11, CH-2555 Brugg, Switzerland
Tel. +41 32 333 24 74, Fax +41 32 333 24 76

Why diamonds are better than disposable blades

We conducted a retrospective study of 12,182 consecutive patients who underwent clear corneal phacoemulsification, comparing incision technologies.

Group A

In 3,912 patients the main and sideport incisions were created with **diamonds**.

Group B

In 8,270 patients **standard metal keratomes** were employed for both incisions.

All patients were seen within 8 hours of surgery.

There were **no postoperative wound leaks (0/3,912)** at any point in time with a mean first visit postoperative pressure of 19.2 mm Hg **in Group A**.

There were **9/8,270 (p<0.05) wound leaks** with a mean first visit postoperative pressure of 21.6 mm Hg (p<0.05) in Group B.

All 9 wound leaks in **Group B** were from the sideport. 3/9 wound leaks required suturing. 6/9 wound leaks sealed spontaneously.

The intraocular pressure difference reflected the need to hydrate the wounds more in Group B as they were more difficult to seal and the eyes were left with a higher intraocular pressure at the end of the case. 180/3,912 (4.55%) of patients in Group A had an early IOP spike greater than 28 mm Hg versus 842/8,270 (10.18%) in Group B (p<0.05).

None of the patients in either group experienced an endophthalmitis or vascular occlusion.

We found that the **use of diamonds** for the incision significantly reduced the rate of **wound leaks** and the amount of **wound hydration** resulting in lower early postoperative IOP's and potentially dangerous IOP spikes.

Christoph Kranemann, MD

Kundendienst

Die meisten Diamantklingen können mehrmals nachgeschliffen werden, so lange sie nicht zu stark beschädigt sind.

Bei jeder Reparatur wird der Griff komplett demontiert, gereinigt und beschädigte Teile werden ersetzt. Mikrometer- und Stufenmesser werden jeweils neu kalibriert.

Die nachgeschliffenen Klingen entsprechen einer neuwertigen Klinge.

Amidia repariert auch Fremdfabrikate.

Es können aber nicht alle Mikrometerrmesser (von anderen Herstellern) repariert werden.

Amidia ist bestrebt die Reparaturen innerhalb von 2, maximal 3 Wochen, auszuführen und zurückzusenden. Durch die Vielfalt der Klingen kann es in Ausnahmefällen geschehen, dass die Durchlaufzeit länger dauert.

Für weitere Informationen über unsere Produkte und Dienstleistungen, kontaktieren Sie bitte die Amidia-Wiederverkäufer oder unseren Kundendienst.

Amidia AG
Mattenstrasse 11
CH-2555 Brügg

Tel.: +41 32 333 24 74
Fax: +41 32 333 24 76

Mail info@amidia.ch
Web www.amidia.ch